

ROMUS®

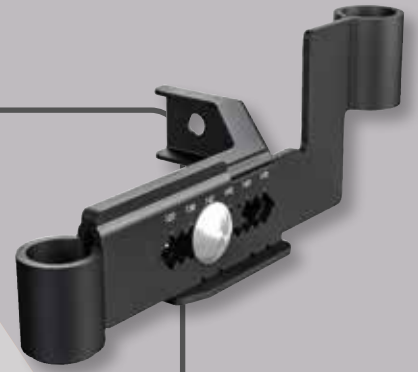

nouveautés

automne **2024**

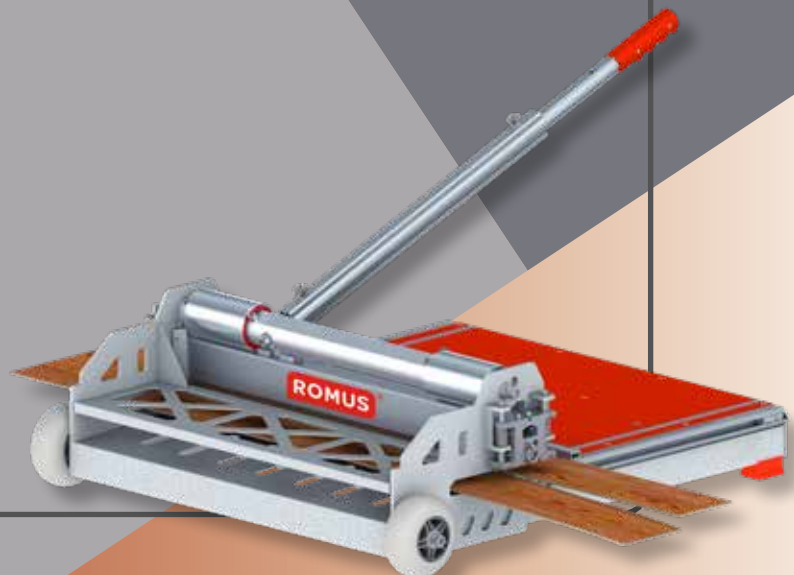

STATION MÉLANGE + APPLICATION "MIX PERFORMER"

Réf.	Prix HT
95770	696,00 €

La **Station Mélange+Application "Mix Performer"** est un outil innovant conçu, à la fois pour mélanger et appliquer le ragréage de manière efficace et confortable. Grâce à son utilisation debout, elle élimine le besoin de s'agenouiller, offrant ainsi un meilleur confort pour les utilisateurs.

Dimensions	75 x 55 x 48 cm
Poids	18 Kg
Contenant	75 L



LA RÉVOLUTION
 - 1 seul appareil pour mélanger et appliquer le ragréage
 - Utilisable par 1 personne seule



Emplacement mélangeur (mélangeur et batteur non livrés.)

Vanne de réglage du débit d'écoulement

Bidon 75 L



+ Genoux et dos préservés

Réf.	Désignation	Prix HT
95771	Buse d'application recharge	49,50 €

Buse d'application percée

4 roulettes caoutchouc

2 types d'utilisations

Avec 2 stations et 1 seule personne



400 m² en 4 heures soit 100 m²/h

Avec 1 station et 1 seule personne



• Pour chantiers à partir de 50 m²
 • Genoux et dos préservés



Regardez la vidéo



Pour optimiser l'utilisation du « MIX PERFORMER »

MÉLANGE - APPLICATION

Méthode d'utilisation avec 2 stations et 1 seule personne



1- Remplir la station « MIX PERFORMER 1 » avec environ 10 L d'eau.



2- Mettre en route le mélangeur et verser 2 sacs de ragréage. Laisser le batteur tourner jusqu'à obtenir un mélange homogène.



3- Pendant ce temps là commencer à préparer la station « MIX PERFORMER 2 » avec de l'eau.



4- Transférer le mélangeur dans le « MIX PERFORMER 2 », le lancer et verser 2 sacs de ragréage.



5- Pendant que le « MIX PERFORMER 2 » est en train de réaliser le mélange, prendre le « MIX PERFORMER 1 » et se diriger vers la zone d'application.



6- Pour démarrer l'écoulement du ragréage ouvrir la vanne en tournant la poignée en position 1 puis déplacer la station latéralement.



7- Avancer naturellement, le ragréage s'écoule en appliquant la bonne quantité qui s'autonivelle. Lorsque le débit devient plus lent tourner la manette en position 2 jusqu'à ce que le bidon soit vide.



8- Revenir vers le « MIX PERFORMER 2 », recommencer les étapes de préparation sur le « MIX PERFORMER 1 ». Et pendant que ce fait le mélange, partir avec le « MIX PERFORMER 2 » pour appliquer le ragréage. Répétez le roulement jusqu'à la fin de chantier.

« MAESTRO LATT »

Les panneaux muraux **Maestro LATT** offrent un effet 3D très décoratif et moderne qui sublimerait les espaces de vie. La pose est facile et se fait par assemblage d'un système de rainures et languettes intégré, garantissant une installation facile et un ajustement parfait. Maestro LATT est totalement résistant aux UV et le bois certifié PEFC contribue à la longévité du produit. Une fois installés, les panneaux ne présentent aucun joint visible, créant ainsi un mur parfaitement continu et esthétique.

Ils sont composés :

- D'un panneau MDF avec rainure-languette.
- De lattes en MDF recouvertes d'une feuille décorative en papier très résistant fixées sur le panneau.



Panneaux décoratifs muraux pour sublimer les espaces de vie

6 décors



170 - PEPPER OAK - BLACK MAT



206 - NOVO OAK - BLANC - HYDROFUGE



218 - LUXX BRONZE - BLACK MAT



173 - WHITE - BLANC A PEINDRE



201 - SMOKED WALNUT - BLACK MAT



171 - CASTLE OAK - BLACK MAT

1 panneau

Longueur	2,77 m
Largeur	30 cm - 28,7 cm visibles
Épaisseur	2 cm
Poids	11 Kg

2 panneaux

Surface visible	1,59 m ²
-----------------	---------------------

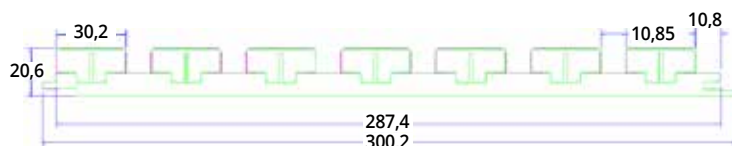

Installation de Panneaux muraux LATT

1- Fixation au mur :
avec colle MS POLYMÈRE.
Appliquez la colle dans les rainures situées à l'arrière et prévues à cet effet.







Regardez la vidéo



Regardez la vidéo

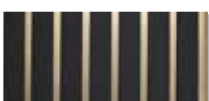

2- Fixation sur cadre bois pour tête de lit :
avec agrafes.

Réf Décor	Décor	Références							
		Lot de 2 panneaux 2,77 x 0,30 m	Prix HT	Kit 2 profilés extrémités finition gauche et droite 2,77 m	Prix HT	Moulure couverture 2,7 m	Prix HT	Profil LED décor 2,77 m (fourni sans ruban LED)	Prix HT
	170 PEPPER OAK - BLACK MAT	4820	126,90 €	4830	38,00 €	4840	38,90 €	4850	46,00 €
	171 CASTLE OAK - BLACK MAT	4821	126,90 €	4831	38,00 €	4841	38,90 €	4851	46,00 €
	201 SMOKED WALNUT - BLACK MAT	4822	126,90 €	4832	38,00 €	4842	38,90 €	4852	46,00 €
	173 WHITE - BLANC A PEINDRE	4823	126,90 €	4833	38,00 €	4843	38,90 €	4853	46,00 €
	206 NOVO OAK - BLANC - HYDROFUGE	4824	151,90 €	4834	38,00 €	4844	38,90 €		
	218 LUXE BRONZE - BLACK MAT	4825	151,90 €	4835	38,00 €	4845	38,90 €		

ACCESSOIRES

Kit de 2 profilés de finition gauche et droite assortis au coloris du panneau.



20 x 41 x 2770 mm

+



20 x 30 x 2770 mm

Moulure couverture pour tête de lit ou panneaux à mi-hauteur (ex : couloirs).



30 x 120 x 2700 mm

Profil LED translucide, assortis au panneau (livré sans ruban LED).



20 x 54 x 2770 mm



FIXATIONS SUR ISOLATION I.T.E.

DÉPORT DE VOLET «DV-170»

Réf.	Prix HT
195068	26,00 €

Le **déport de volet** est un dispositif conçu pour recréer une fixation solide et fiable pour les volets et portes-volets, en utilisant la fixation d'origine. Ce système est particulièrement utile lors de la rénovation ou de l'installation d'un isolant thermique (I.T.E.).

Réversible, il peut être installé aussi bien à droite qu'à gauche, grâce à sa graduation réglable de 120 à 170 mm, il s'adapte facilement à différentes configurations et besoins spécifiques. Livré à monter sans adaptateurs pour se monter sur les gonds d'origine (à commander à part).

Dimensions	22 x 17 x 3 cm
Poids	0,56 Kg

Regardez la vidéo



+ Réversible gauche/droite



! Livré sans gonds ni douilles de réduction. À commander à part.

Mode d'emploi



+ Pour fixer des volets en déportés sur isolation I.T.E.



1 kit 4 gonds + 4 douilles de réduction = pour 4 déports de volets

Il est essentiel de coupler le déport de volet avec l'un de nos kits spécialement conçus qui comprend 4 gonds et 4 douilles de réduction disponibles en trois diamètres différents : 12 mm, 14 mm et 16 mm.



Réf.	Prix HT
195712	14,65 €

Kit 4 gonds +
4 douilles de réduction
12 mm / DV-170

Réf.	Prix HT
195714	14,65 €

Kit 4 gonds +
4 douilles de réduction
14 mm / DV-170

Réf.	Prix HT
195716	14,65 €

Kit 4 gonds +
4 douilles de réduction
16 mm / DV-170

COUPE DES SOLS PVC

COUPEAU «ROMCUT» + 2 RAILS 1,10 M

Réf.	Prix HT
95530	399,00 €

+ Pour débiter un sol souple ou pour faire une coupe double

Le coupeau **ROMCUT** est un outil qui assure une découpe précise et nette des revêtements de sol PVC ainsi que pour des revêtements textiles souples et caoutchouc. Grâce à son rail, il garantit une coupe droite à 90° et uniforme, il peut être utilisé pour :

- une coupe de débit,
- une coupe de propreté,
- une coupe double.



Regardez la vidéo

Réf.	Désignation	Prix HT
95531	Rail 1,10 m Extension / Romcut	75,00 €



Caractéristiques et avantages

- **Modularité des rails** : Les 2 rails de 1.10m livré avec le ROMCUT peuvent être facilement assemblés les uns aux autres, permettant ainsi d'augmenter la longueur de travail selon les besoins du projet.
- **Utilisation bidirectionnelle** : Ce coupe-joint peut être utilisé dans les deux sens, ce qui facilite son maniement et permet de réaliser des coupes dans différentes directions sans avoir à repositionner l'outil.
- **Accessoires inclus** : Le coupeau ROMCUT est livré avec deux lames droites (référence 92136 ou 92126).

Utilisation :

Fixer les 2 rails ensemble et les positionner sur le ou les revêtements à découper. Positionner le guide blanc situé sous le coupeau sur la glissière du rail (lame côté extérieur du rail). Débloquer puis régler la sortie de lame (profondeur de coupe) à l'aide des molettes métalliques supérieurs puis rebloquer l'ensemble. Réaliser la coupe en déplaçant le coupeau ROMCUT le long du rail.

Coupe double



Coupe débit simple



CHANFREINEUSE À ROULETTE « GROOV'IN »

+ Universelle pour murs et sols

Réf.	Prix HT
95115	460,00 €

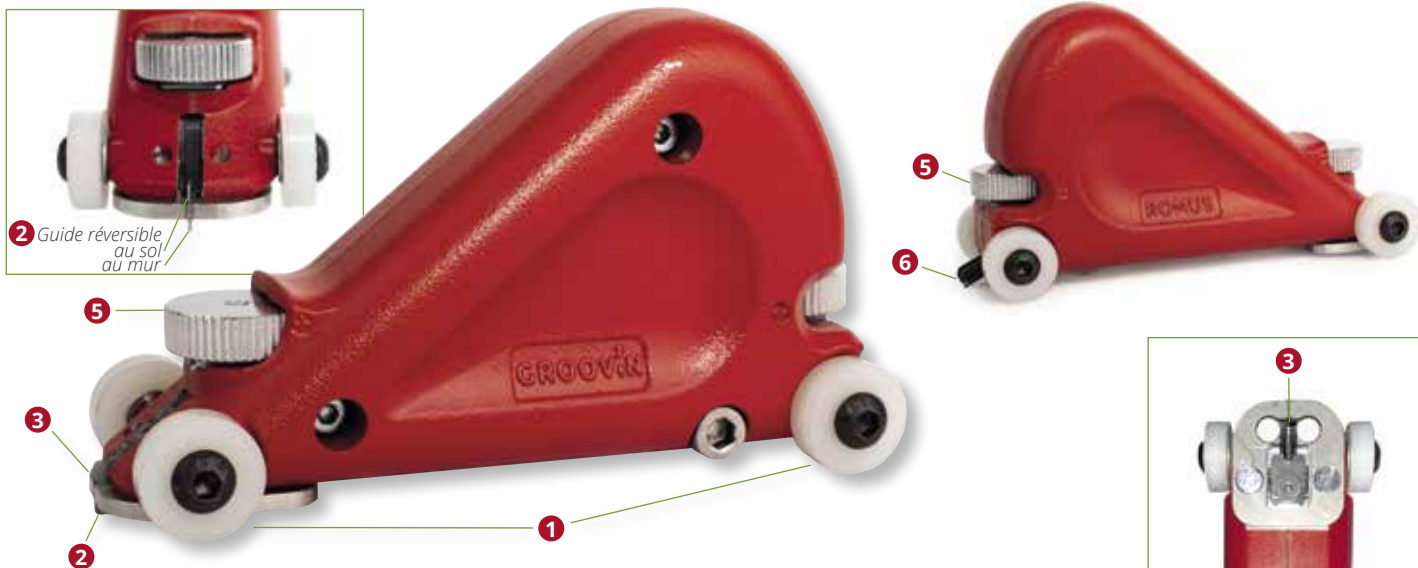

La **chanfreineuse à roulettes sols/murs « GROOV'IN »** est un outil d'une grande facilité d'utilisation, conçu pour réaliser des chanfreins en forme de « U » de manière régulière, uniforme et rapide, sans avoir besoin d'une règle. Cet appareil est idéal à la fois pour le chanfreinage des sols PVC que pour celui des murs PVC des systèmes douches.

- **Roulettes de guidage :** La « GROOV'IN » est montée sur quatre roulettes **1**, une roulette guide à l'arrière **4** et un guide métallique à l'avant **2**. Ces éléments assurent une stabilité optimale et facilitent le déplacement de l'outil, permettant ainsi un chanfreinage précis et sans effort.
- **Lames avant et arrière :** La chanfreineuse est équipée d'une lame à l'avant **3**, elle est située juste après le guide pour que le chanfrein soit bien centré et parfaitement réalisé, et d'une lame arrière **6** pour réaliser les derniers centimètres du chanfrein contre le mur.
- **Réglage de la profondeur des lames :** Les molettes de réglage **5** permettent d'ajuster la profondeur des lames avant et arrière selon des besoins spécifiques.

Utilisation :

Pour utiliser la chanfreineuse à roulettes sols/murs « GROOV'IN » :

- Commencez par régler la profondeur des lames à l'aide des molettes de réglage.
- Positionnez ensuite l'outil sur la surface à chanfreiner, en vous assurant que les guides avant et arrière sont bien positionnés dans le joint (Photo 1).
- Déplacez l'outil lentement et régulièrement pour réaliser un chanfrein en « U » uniforme et précis (Photo 2).
- En arrivant contre le mur (Photo 3), retourner l'appareil pour les derniers centimètres de chanfrein (Photo 4).



+ Rainurage des arrondis en enlevant la lame gouge arrière

Réf.	Désignation	Prix HT
95116	Lame gouge de rechange / 5	39,00 €

Chanfrein au sol



1-Démarrage depuis le mur.



2-Chanfreinage.



3-Chanfreinage jusqu'au mur.



4-Chanfrein du dernier cm avec la lame arrière en retournant l'appareil.

Chanfrein au mur



Chanfreinage sur un mur PVC d'un système douche.

MASSICOT DL-700

Réf.	Prix HT
93660	894,00 €

Le massicot DL-700 permet de découper de nombreux matériaux de revêtement de sol, tels que les lames LVT, les dalles de PVC, les dalles de moquette et de caoutchouc ainsi que les sols stratifiés, le parquet contrecollé ou le bois composite. Grâce à sa lame de 4mm d'épaisseur et à son manche amovible il est facile d'utilisation pour des résultats de coupe net.

Caractéristiques et avantages

- **Polyvalence de coupe** : Cet outil permet de réaliser une multitude de coupes précises.
- **Coupe de 0 à 45°**.
- **Coupe sur la longueur et délignage** : Grâce à sa lame déportée, cet outil permet non seulement de couper sur la longueur, mais aussi de réaliser des opérations de délignage.
- **Coupe d'angle spécifique** grâce à la lame coulissante latéralement.
- **Structure en aluminium** : La structure en aluminium du massicot DL-700 assure une robustesse et une durabilité de l'outil.
- **Manche long ajustable et amovible** : Le manche long de cet outil est ajustable et amovible, offrant une grande flexibilité d'utilisation. Vous pouvez ajuster la longueur du manche selon vos besoins pour un confort optimal et une meilleure précision de coupe. Le manche peut également être positionné sous le massicot pour faciliter son transport.
- **Accessoires inclus** : L'outil est livré avec une lame épaisse de 4 mm.
- **Facilité de transport** : doté de 2 solides roulettes à roulement à bille.

! Remplace le massicot LP-650, réf. 93650

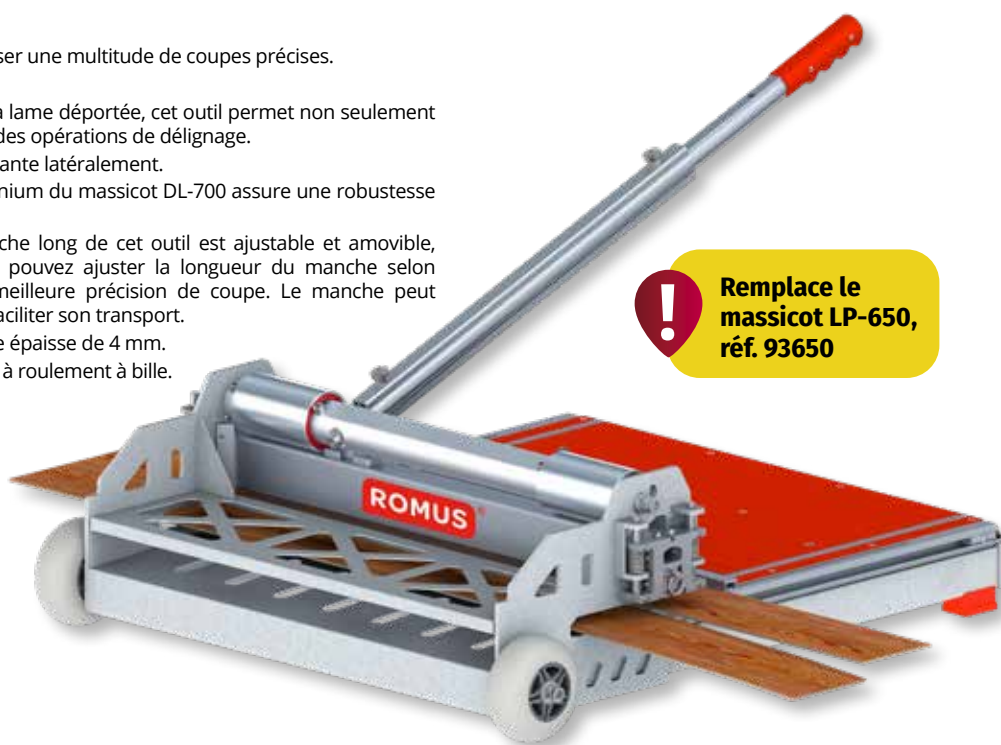

+ Coupe silencieuse, sans poussière.

Coupe maxi	90° Largeur 650 mm 45° Largeur 540 mm Épaisseur 14 mm
Dimension	85,5 x 81 x 111,7 cm
Poids	35,5 Kg

Comparatif



Réf outil		93660 DL-700	93650* LP-650	93630 LH-320
Types de sols	LVT souple < 3mm	●	●	●
	LVT a clic 5mm	●	●	●
	LVT rigide	●	●	●
	Stratifié	●	-	●
	Parquet contrecollé	●	-	-
	Dalle moquette	●	●	●
	Dalle PVC	●	●	●
Coupe	Dalle caoutchouc	●	●	●
	Épaisseur maxi	14 mm	10 mm	10 mm
	Largeur maxi à 90°	650 mm	650 mm	330 mm
	En longueur - delignage	●	●	●
	Lame coulissante coupe d'angle	●	●	●
Poids		35.5 kg	33.5 kg	21 kg
Transport		Roulettes + poignée	Roulettes + poignée	Roulettes + poignée

* Référence supprimée et remplacée par le Massicot DL-700 réf.93660.

PROTECTION AMIANTE





CAPSULE PERCEMENT SOLS AMIANTES EGP

Réf.	Prix HT
194834	6,95 €

Les capsules **EGP SOL** sont spécialement conçues pour offrir une solution de perçage sécurisée sur des supports contenant des substances dangereuses telles que l'amiante. Que ce soit pour des travaux au mur ou au sol, ces capsules sont capables de capturer et de retenir les particules fines et ultrafines, y compris l'amiante, le plomb, la silice cristalline, et autres substances nocives.

- Gel transparent, non nocif, pré-dosé et prêt à l'emploi.
- Utilisation en sous-section 4 (SS4).
- En carton de 25 capsules ; Prix à la capsule.

Mode opératoire

1. Nettoyer la surface et aspirant puis en utilisant un chiffon humide ou une lingette.
2. Tracer avec précision un repère de perçage. 
3. Pré-percer les deux réservoirs jusqu'au gel, par le haut de la capsule et avec un forêt Ø10mm, 
4. Enlever l'opercule dessous puis faire ressortir le forêt.
5. Placer le forêt sur le repère de perçage, puis appliquer fermement la capsule contre le sol. 
6. Percer à vitesse lente avec des mouvements de va-et-vient afin de ramener du gel sur le front de perçement. 
7. Retirer le forêt avec précaution, et tout en laissant la capsule au sol, la presser en appuyant sur le haut et les côtés afin de bien mélanger et emprisonner toute la poussière au gel. 
8. Retirer la capsule du sol, nettoyer la zone et les outils avec des lingettes alcoolisées.
9. Placer les capsules utilisées dans un sac de récupération de déchets amiante, clairement identifiés avec le logo amiante. Ces sacs doivent ensuite être évacués vers une installation autorisée à traiter les déchets dangereux.



+ Pour percer sur sols amiantés



Regardez la vidéo



Vendu à la pièce.
Conditionné en carton de 25.

GABARIT DE COUPE

GABARIT DE COUPE «LINO»

Réf.	Prix HT
95443	60,80 €

Ce gabarit d'angle spécifiquement conçu pour la pose de linoléum en angle et en remontée en plinthe. Il est doté de deux rayons d'angles distincts : d'un rayon de 30 mm d'un côté et d'un rayon de 38 mm de l'autre, permettant ainsi une grande flexibilité dans vos projets.



ROMUS[®]

nouveautés

automne **2024**

ROMUS[®]

www.romusworld.com

Siège social : 13/15, rue du Taillefer, ZA Les Pouards
91160 CHAMPLAN - France
APE 2573B - Siret 333 267 961 00048 - RCS Evry
TVA intracom. : FR 63 333 267 961

Portail Client

ROM e

Réf. 99903

